

10 ans et prêt pour les prochaines décennies

klybeck

LET NATURE IN

Philosophie	4
Impressions	9
Collection	



14



17



20



23



26



29



Philosophie

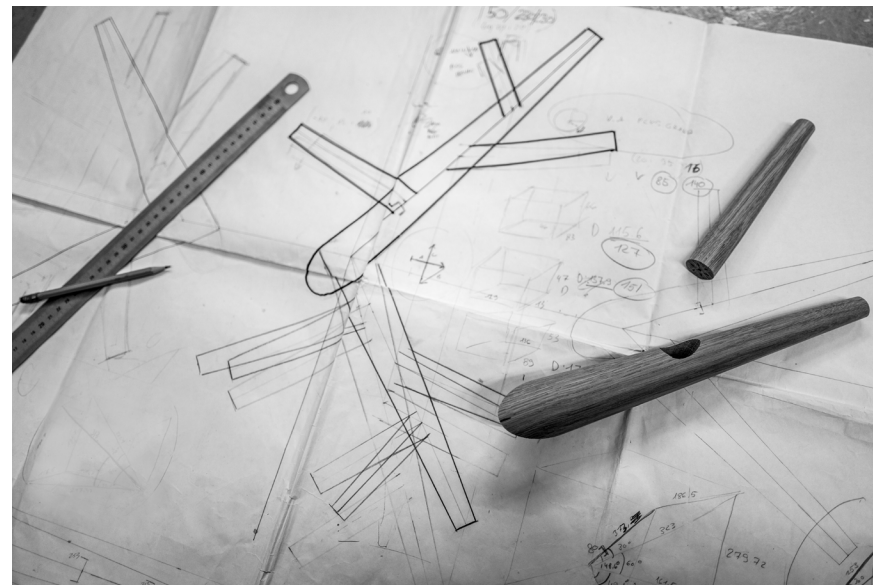

Fondé en 2013 par l'ébéniste
Baptiste Ducommun, Klybeck
créé dans son atelier des
meubles et des accessoires
intemporels et poétiques.



Le bois, par son caractère unique,
est travaillé à la main et avec des
techniques innovantes pour atteindre
une qualité parfaite.





Klybeck a une approche durable qui se traduit par des matériaux choisis avec soin et des fournisseurs de la région qui partagent les mêmes valeurs.

Tout a commencé dans le quartier
de Klybeck à Bâle en Suisse, c'est
d'ailleurs toujours là que naissent
de nouvelles formes et de nouvelles
histoires.





Impressions









Collection



Table de salon modulaire "63"

Design: Baptiste Ducommun, 2018

Grâce à ses trois plateaux superposés qui tournent à 360 degrés, la table basse "63" offre de multiples formes et combinaisons possibles. Fermée, elle prend un minimum de place puis s'ouvre comme une fleur pour atteindre un diamètre beaucoup plus important. D'une atmosphère intimiste à une ambiance festive, cette table modulaire s'adapte à une vie toujours en mouvement.







42

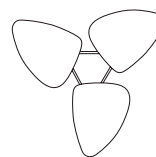

Ø 126



Ø 78

 Noyer américain
laqué

 Frêne
laqué noir

Piètement:
acier
poudré noir

y

Portemanteau "y"

Design: Baptiste Ducommun, 2013

Portemanteau et sculpture, "y" invite la poésie de la forêt dans votre intérieur. Disponible en trois essences de bois, cet arbre habille chaque pièce d'une touche de légèreté. Ses 12 branches sont disposées avec précision à diverses hauteurs et inclinaisons afin de créer une géométrie harmonieuse et fonctionnelle. La silhouette élancée et aérienne s'enracine dans un socle en acier qui lui garantit une grande stabilité.





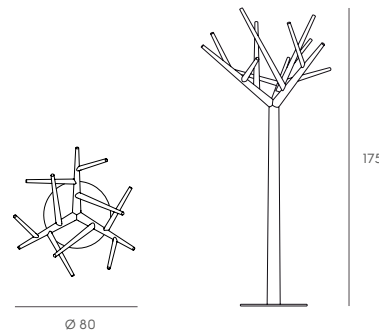

Socle:
acier
poudré noir.

 noyer américain huilé

 chêne huilé

 frêne huilé



Trophée de chasse "yy"

Design: Baptiste Ducommun, 2014

Le majestueux cerf "yy" propose une interprétation contemporaine du trophée de chasse. Élément décoratif ou portemanteau fonctionnel, il veille sur la pièce de manière rassurante et bienveillante. Ses importants bois se rallient à une tête moelleuse et satinée. Afin de créer le trophée le plus adapté à votre intérieur, cette pièce maîtresse se décline en 6 couleurs de tissu.





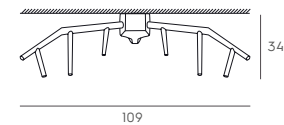
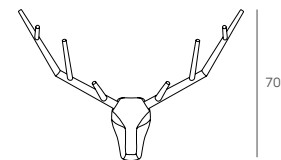

catégorie 1
Sprinkles by Kvadrat Febrik



124



794



100

catégorie 2
Coda 2 by Kvadrat



chêne huilé



584



984

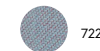

722



Set de 3 patères "ivy"

Design: Baptiste Ducommun, 2015

Alliant fonction utilitaire et dimension décorative, "ivy" est un set de trois patères de tailles et de formes différentes. Telles des branches qui pousseraient à même le mur, ces dernières peuvent se combiner entre elles, allant jusqu'à habiller une paroi entière. Le choix de la position et de l'angle permet une infinité de possibilités. Grâce à une applique métallique et deux vis, la fixation s'installe facilement et garantit une grande stabilité.







- 1302-00:
- 1342-00:

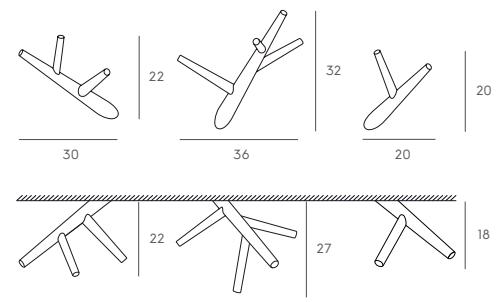

 chêne huilé

Applique:
acier chromé



Oiseau à suspendre "jov"

Design: Baptiste Ducommun, 2018

Mobile à suspendre, "jov" est à la fois votre nouvel oiseau de compagnie et un accessoire d'intérieur élégant, contemporain et ludique. Il existe en deux modèles, selon la position de ses ailes, ascendante ou descendante. Placés côte à côte, deux oiseaux créent l'impression d'un battement d'ailes, d'un bel envol. "jov" donne à votre pièce préférée une touche de légèreté et de poésie.





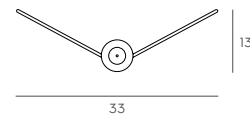
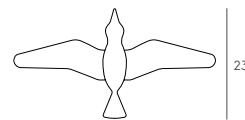

1712-00: 

1722-00: 



chêne huilé

Suspente:
anneau zingué
fil en nylon



Cintre "k"

Design: Baptiste Ducommun, 2016

En chêne et en métal, le cintre "k" est un accessoire durable et indispensable qui donne du style à toute garde-robe. Pratique, cet essentiel convient aussi bien au grand manteau qu'à la robe délicate. Avec une esthétique soignée, il complète parfaitement la collection Klybeck.





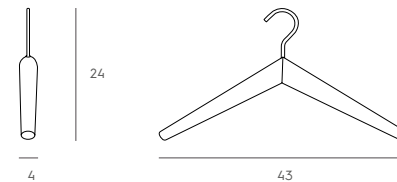

 chêne huilé

Crochet:
nickelé



Breisacherstrasse 86
4057 Bâle
Suisse

+41 79 624 50 86
info@klybeck.net
www.klybeck.net

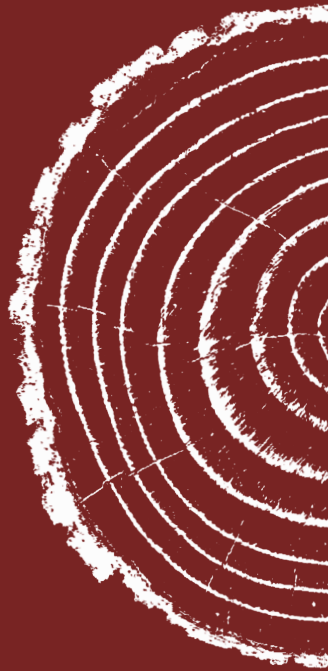

www.klybeck.net